

スマートR取り扱い説明書(Y75)



パッケージ内容

Y75をお買い上げありがとうございます。
下記の内容物が同梱されています。御確認下さい。

- ・スマートウォッチ
- ・マニュアル
- ・充電ケーブル

パラメータ

型番:	Y75
バンドの長さ:	253mm（時計含む）
バンドの幅:	20mm
電池容量:	200mA
重量:	46g
防水:	日常生活防水
充電:	約3時間
対応システム:	Android 4.4以降 iOS8.0以降

初期設定

1.APPインストールと起動

1) スマホのアプリストアから「FitPro」をスマホにインストールして下さい。



2) アプリ「FitPro」を開き、ログインもしくはスキップする



FitPro



2.スマホとのペアリング（同期）iPhone

1) 設定の画面に「より多くの機能を体験するためにデバイスをバインドする」をクリックします



2) 検索できたデバイス候補の中から、Y75を選択してください

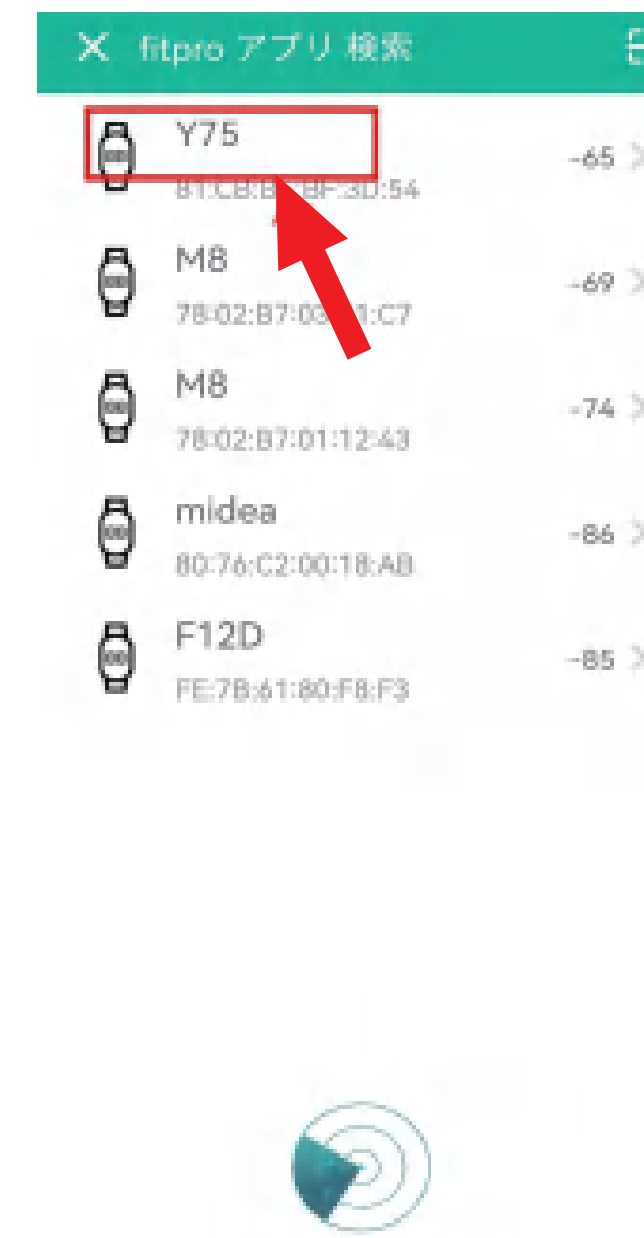

3) 「ペアリング」をタッチ
「許可」をタッチ

位置情報は「APPのご使用中は許可」を選択して下さい。



4) bluetooth通話設定

スマホのBluetooth設定で「Y75-Audio」を追加して下さい。
備考：検索出来ない場合： bluetooth通話ONになっているか確認。スマートウォッチを点灯状態に上スワイプし、クイックメニューに入ります。通話ボタンをタッチすることで、ON/OFFの切替が出来ます。ONにして下さい。

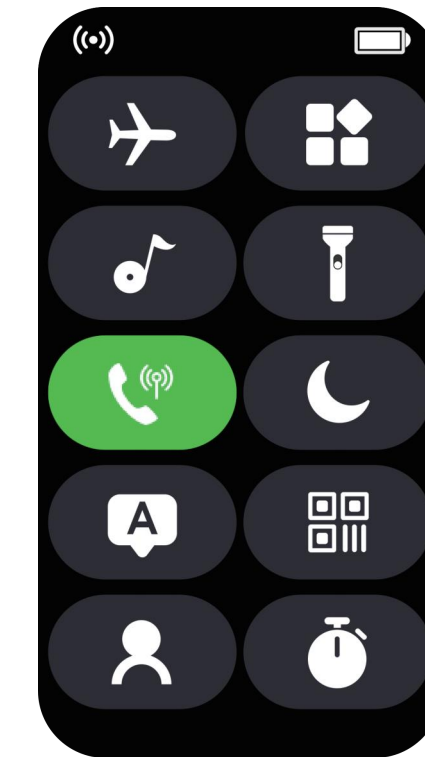

3.スマホとのペアリング（同期）Android

1) 設定の画面に「各種機能を使用するためにウォッチを接続します。」をクリックします

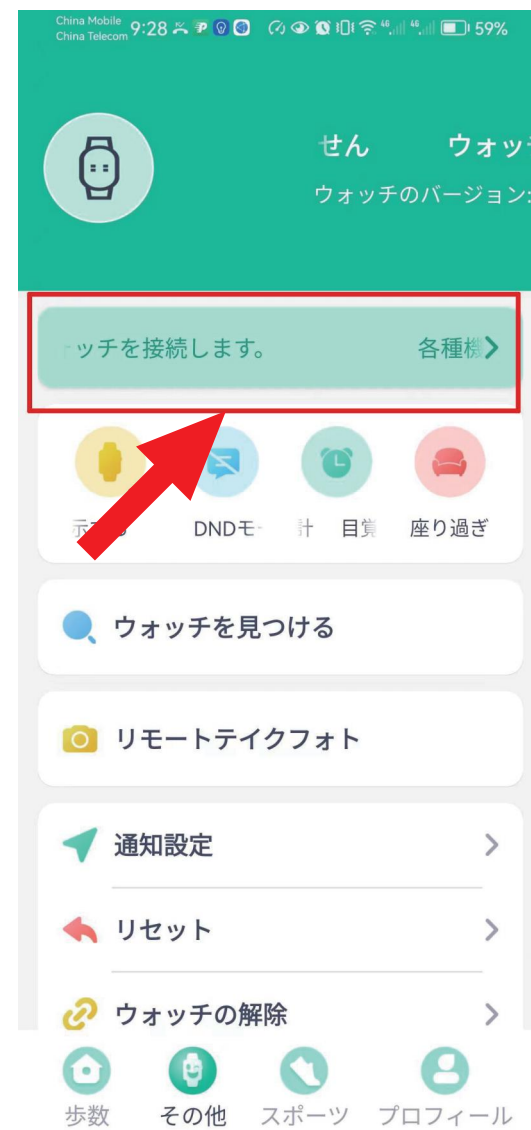

2) 検索できたデバイス候補の中から、Y75を選択してください

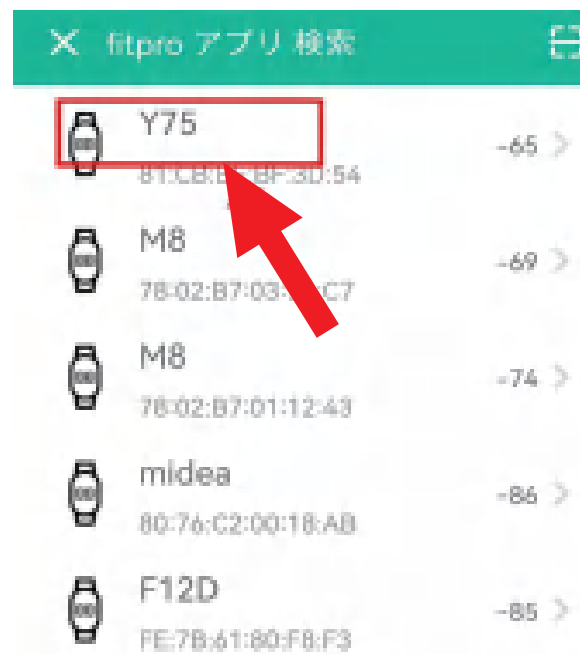

3)
①ポップアップの「ペアに設定して接続」を選択して下さい。
②連絡先と通話履歴へのアクセスを許可する
をチェックし、ペア設定をタッチ。

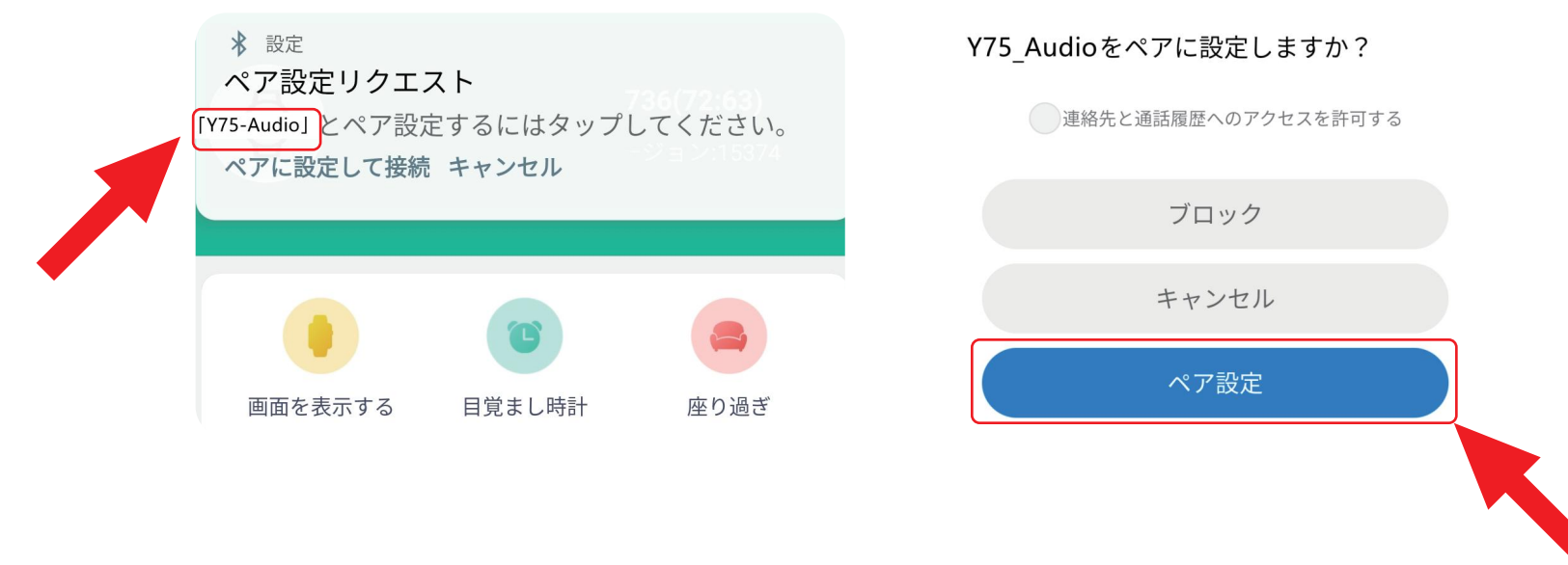

備考：このステップはbluetooth通話のペアリングです。ポップアップが表示されない場合、スマホのBluetooth設定でY75-Audioを追加して下さい。同じ効果になります。

充電説明

充電：
充電ケーブルを金属接点に接触させて充電させます。フル充電には、約3時間を要します。
メモ：充電の前に充電コード金属接点の先端は乾燥した状態にしてください。汗などで濡れた状態のままだと、金属接点が腐食したり、故障の原因となる可能性があります。

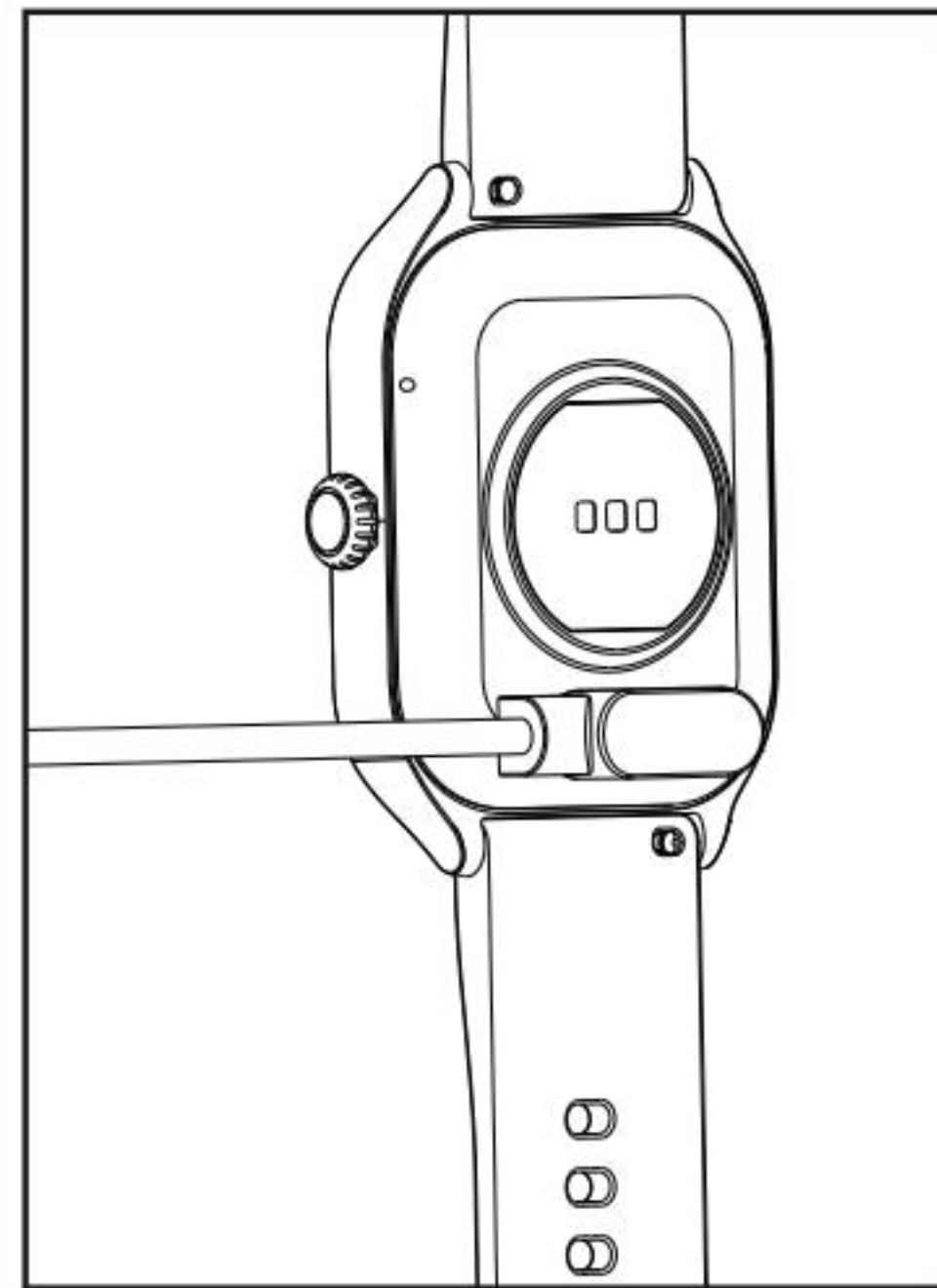

メイン画面の切替

電源ボタンを回すことでメイン画面を切替できます。またFitProからメイン画面をダウンロードすることができます。

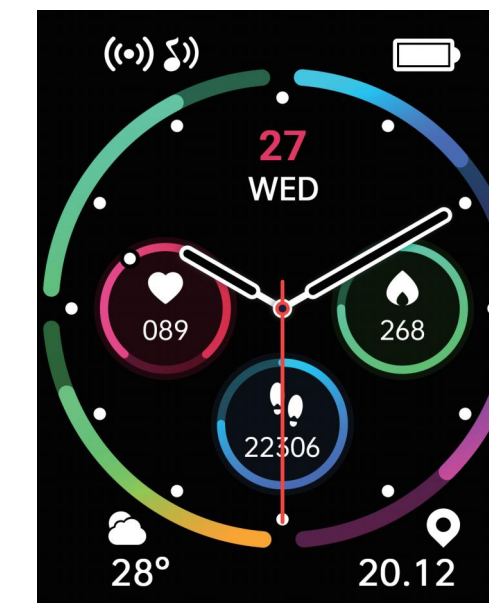
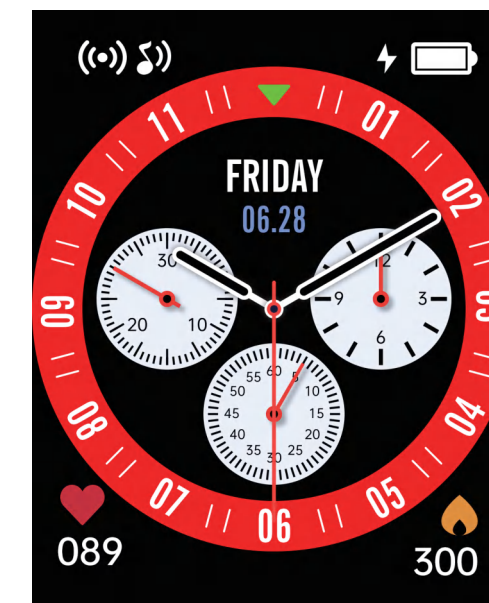
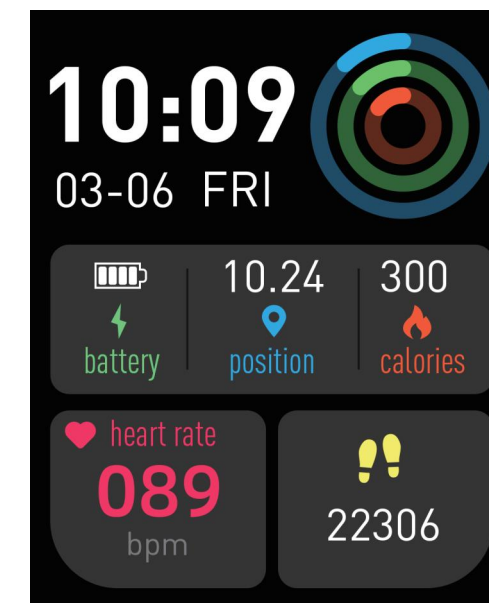

クイックメニュー

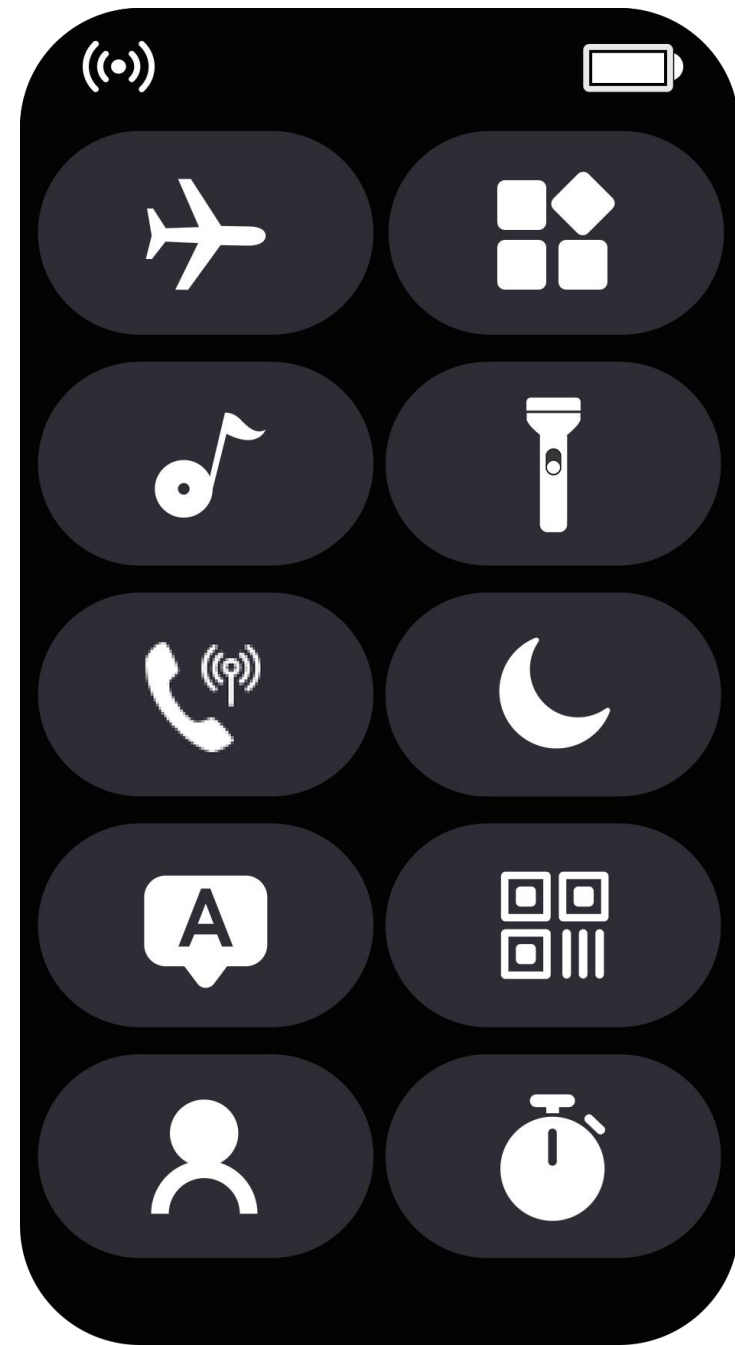

- 1.機内モード
- 2.スタイル
- 3.音楽制御
- 4.懐中電灯
- 5.通話ON/OFF
- 6.マナーモード
- 7.言語切替
- 8.FitPro
- 9.電話帳
- 10.ストップウォッチ

機能紹介

1.運動

ランニング、自転車、バスケット、ボールサッカー、バスケットボール、バレーボールなどをサポートします。運動中の心拍数、カロリー、距離、歩数などを記録します。

2.心拍

心拍を測定します：時計の心拍機能のモードに入りますと自動的に心拍を測定します。

3.通話機能

Bluetooth 通話をサポートします。電話をかけることや電話にでる、電話を拒否することができます。

4.音楽制御

スマホの音楽プレイヤーを制御し、曲の切り替え、再生や一時停止することができます。

5.ストップウォッチ

ストップウォッチを設定できます。

6.遠隔撮影

スマホのカメラをコントロールできます。遠隔で写真を撮ります。FitProのリモート撮影をクリックし、時計の遠隔撮影が起動します。時計画面をタッチすることで、シャッターがきれます。

7.天気

当日の天気情報を表示します。

8.電卓

加減乗除の計算ができます。

9.カレンダー

簡易カレンダーが表示されます

10.メッセージ

SMS、lineなどのメッセージ履歴を確認できます。事前にFitProで通知設定が必要です。

11.睡眠

睡眠情報を表示します。

12.携帯を探す

時計とAPPが接続している状態で、クリックすると、スマホから音が出ます。

ご使用上の注意

(01) 充電の際に5V1Aを超えるアダプターは使用しないで下さい。発火する恐れがあります。

(02) 充電時は事前に「金属製品」「水」などが本体の充電端子部分に付着して無い事をご確認下さい。付着物が付いたまま充電すると、充電器が誤動作し時計がショート・発火する恐れがあります。

(03) ピンや針金など、金属や異物を本製品に刺したり入れないで下さい。感電、爆発、故障の危険があります。

(04) 充電端子部分の腐蝕は、故障の原因となります。水、アルコール、石鹼水等がかかった場合は、柔らかい布で拭き取って下さい。

(05) 石鹼水、汗などは腐蝕の原因となる可能性があります。長時間使用していると皮膚アレルギー、痒疹、感電等を引き起こすことがあります、御注意下さい。

(06) ガソリン、洗剤、プロパノール、アルコール、防虫剤などの化学物質が本体に付着すると故障の原因となります。ご注意ください。

(07) 本体を装着し不快感や肌に異変を感じる場合、また裏蓋から高熱を感じた場合、速やかに商品を外して下さい。

(08) 本機の防水/防塵性能は、本説明書に示す侵入保護(IP)等級に適合しています。

(09) 侵入保護(IP)等級は本機が規定の防塵性と淡水(非塩水)に対する耐性を備えていることを意味します。しかし海やプール等での水泳は水に塩または塩素が含まれているため、お使い頂けません。

(10) シャワー、入浴、サウナでは御使用しないで下さい。蒸気や石鹼、温泉の成分などが本体、バンドの防水性能の劣化やサビ、変色の原因になります。

(11) 直射日光が当たる場所・高温になる場所・屋外・水に濡れる可能性がある場所で保管・放置しないで下さい。

(12) 分解及び改造をしないで下さい。

(13) バッテリーは消耗品です。使用時間が明らかに短くなったり、異常な発熱、膨張するなど変化が見られた場合は以降の御使用を中止して下さい。

ご使用上の注意

(14) 動作環境は0℃～45℃です。火の中に投入したり、過熱したりしないで下さい。爆発の原因となります。

(15) 高圧高磁気環境では本製品を使用しないで下さい。

(16) 小さなお子様の手の届くところには、本製品を放置しないでください。万が一乳幼児が飲み込んだ場合、ただちに医師にご相談ください。

(17) 光電センサーは高感度LEDです。傷付けないよう御注意下さい。長時間腕に付ける場合、汗染みや埃などが付着し易いため、定期的に柔らかい布で拭いて下さい。

(18) 光電センサーは当たるものすべてのデータを測定する設計になっており、常に緑の光が点滅します。不良ではございません。また光感受性癲癇（てんかん）や光線過敏性の方が使用されると発症する可能性がございます、その際はかかりつけのお医者様にご相談ください。

(19) 測定データはあくまでも参考値です。医療上の御利用は、できませんので御注意下さい。

(20) 販売元及び製造元は各測定データの正確さについて保証は致しません。また各測定データに基づき自己診断を行った結果、引き起こされるいかなる事態、損害についても一切責任を負いません。



スマートR保証書

- ・保証期間3ヶ月
- ・通常使用にて故障が発生した際はこの保証書と商品を、お買い上げ店にお持ちください。3ヶ月間無料修理いたします。
- ・但し保証期間内であっても、下記の場合は有償修理となります。
 1. お買い上げの日から3ヶ月以降の故障。
 2. 落下あるいは衝撃など誤った使用による故障とみなされるもの。
 3. 外装部及び付属品の破損は保証期間内であっても有償になります。
 4. 生産完了等で修理不可の場合は同等商品で代替とさせていただきます。
 5. 火災、天災による故障。
 6. 記録媒体を搭載または使用する製品の場合、故障の際または修理、交換により記録内容が消失する場合がありますが、記録内容についての保障はいたしません。
 7. この保証は日本国内のみ有効です。
 8. 保証書のご提示がない時。

9.本製品は医療機器ではありません。提供されたデータや情報はあくまで参考用です。

10.充電の際は5V/1Aの充電機器を御利用下さい。左記を超えるアダプターを使用しないでください。発煙・発火・火災・故障の原因になります。

11.水泳、ダイビング、飛び込み、シャワーではご使用しないで下さい。またこの商品を水中に浸さないでください。

ご購入日 年 月 日

お客様
ご住所
ご氏名
販売店印

〒110-8761東京都台東区東上野1-1-12 株式会社タスク
商品のお問い合わせ タスクサービスセンターservice@task-web.com