

# SMART R

FOR YOUR HEALTH

型番：T62

## 取扱説明書



このたびは、スマートウォッチ T62 をお買い上げいただき、まことにありがとうございます。事前にこの取扱説明書をよくお読みになり、使用方法をご理解した上でご使用ください。また、「安全上のご注意」の内容を必ずお守りください。







※製品の外観・仕様、アプリの機能は改善のため、予告なく変更される場合があります。あらかじめご了承ください。

## 安全上のご注意

この項目では、人への危害や財産の損害を防ぐための注意事項を説明しています。本取扱説明書で使用する各マークには下記の意味があります。









 してはいけない内容です。  実行しなければならない内容です。

## 警告

-  USBアダプタ、充電ケーブル、本体の充電端子を濡らさないでください。また、水気の近く、濡れる可能性のある場所では充電しないでください。感電の危険があります。
-  本体や付属品を小さなお子様に与えないでください。誤飲等の事故の原因となります。また、乳幼児の手の届かない場所に保管してください。
-  本製品を分解・改造しないでください。バッテリーを交換しないでください。故障の際はご自分で修理をせず、販売店またはサービスセンターまでご連絡ください。
-  ピンや針金など、金属や異物を本製品に刺したり入れないでください。感電や爆発、故障の危険があります。
-  ピンや針金など、金属や異物を本体や充電ケーブルの近くに置かないでください。端子部分に金属が触れると火災や爆発、故障の危険があります。
-  異臭や異常な発熱、発煙・発火などがあった場合はただちに使用を中止してください。

## 注意

-  水泳、シャワー、入浴、サウナ等では使用しないでください。本製品は防水仕様となっておりますが、水没させたり、強い水流にあてると故障の原因となります。

-  本製品や付属品を下記の場所で保管・放置しないでください。  
変形・故障の原因となります。
- 直射日光が当たる場所・高温になる場所
  - 屋外
  - 水に濡れる可能性がある場所
-  本製品を充電する際は、本製品専用の充電ケーブルを使用してください。故障、動作不具合の原因になります。
-  規定（5V/2A以下）を超える電圧・電流での充電は行わないでください。故障・発熱・発火の原因となります。
-  充電前に充電ケーブルや本体の端子部に汚れや水分がついていないか確認してください。異常な発熱や故障、動作不具合の原因となります。
-  水中や時計に水分がついたままの状態ではボタン操作をしないでください。故障の原因となります。
-  バッテリーは消耗品です。使用時間が明らかに短くなったり、異常な発熱、膨張するなど変化が見られた場合は以降の使用を中止してください。
-  本製品はバッテリーを内蔵しています。廃棄する場合は自治体の定める方法に従い、適切に処理してください。
-  移動中は時計の画面を注視したり、操作を行わないでください。交通事故等の原因となります。

## 【免責事項】

本製品で測定した心拍数、血中酸素、消費カロリー等のデータは参考値で、正確な値ではありません。各測定データは装着の状態などにより影響を受けます。

そのため、各測定データを医療的な目的には使用しないでください。治療や投薬については必ず医師の診断に従ってください。

販売元・製造元は各測定データの正確さについて保証いたしません。また、各測定データに基づき自己判断を行った結果、引き起こされるいかなる事態、損害についても一切責任を負いません。あらかじめご了承ください。

## 同梱品の確認

本製品には本体のほか、下記付属品が同梱されています。不足していたり、はじめから破損している場合はお買い上げ店までご連絡ください。



●T62 スマートウォッチ本体×1個

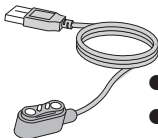

●専用充電ケーブル×1個

●取扱説明書兼保証書（本紙）

※USB 充電アダプタは付属しておりません。

## 各部の名称と機能

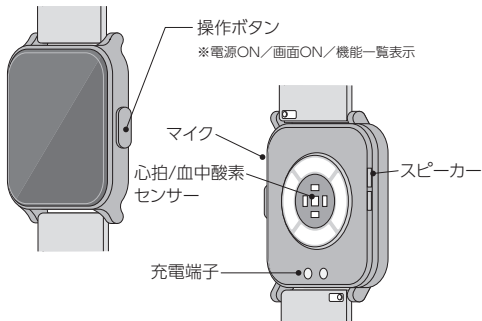

## 充電方法

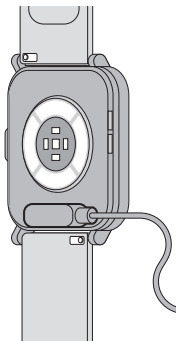

時計裏面の充電端子に、付属の専用充電ケーブルを吸着させてください。

充電ケーブルをUSB充電アダプタ(別途ご用意ください)やPCのUSBポートに接続すると充電が開始されます。

※USB充電アダプタは2A以下のものをご用意ください。

充電が開始されると充電状態が画面に表示されます。

充電残量が0の状態から満充電までの充電時間は約2時間です。満充電での使用時間の目安は、新品購入時の状態で5～7日間(スタンバイ状態で10～15日間)です。

## 電源のON/OFF

側面の操作ボタンを約5秒以上長押しすると電源がONになります。

電源をOFFにするには、操作ボタンを約2秒長押しします。画面に「シャットダウンしますか?」と表示されますので、「✓」をタップしてください。

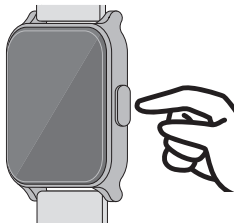

## GloryFitアプリのインストール

本製品は、AppStoreおよびGoogle Playで入手できる「GloryFit」アプリで動作します。次の手順に進む前に、AppStore／GooglePlayで「GloryFit」を検索し、インストールを行ってください。



## スマートフォンとのペアリング

※操作の前に、時計の電源をONにし、スマートフォン側でBluetoothを有効にしてください。

- ①最初にGloryFitアプリを起動すると、ログイン画面になります。はじめて利用する場合はメールアドレスを入力し、「確認コードを取得する」をタップしてください。



入力したメールアドレス宛に確認コードが送信されますので、「確認コード」欄に入力し、「ログイン」をタップしてください。

※メールアドレスを登録しなくても利用可能です。その場合は画面右上の「スキップ」の文字をタップしてください。

- ②GloryFitアプリの「バックグラウンドアクティビティの権限」についての説明画面が表示されます。

画面の指示に従い、GloryFitアプリがバックグラウンドで動作できるように設定をします。

スマートフォンの機種ごとに設定方法が異なります。

GloryFitアプリで自動的にスマートフォンのブランドが認識されます。画面右上の表示を確認し、表示と異なる場合は適切なブランドを選択してください。

その後、「設定」ボタンをタップして設定画面を表示させ、必要な設定を行ってください。

設定後、元の画面に戻り、「スキップ」をタップして次の画面へ移動します。

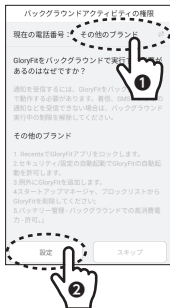

## 【参考】

下画面はAndroid (Google Pixel) のものです。アプリ画面の「設定」ボタンをタップすると「アプリ情報」が表示されます。下へスクロールし、「アプリのバッテリー使用量」をタップするとバックグラウンドでの使用についての設定変更をすることができます。

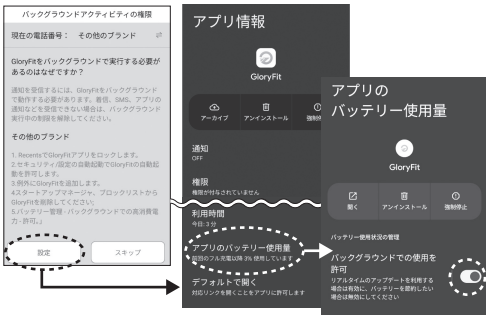

③使用者のプロフィールを登録します。性別・身長・体重・生年月日などを画面の指示に従い登録してください。

④スマートフォンとのペアリングを行います。

「スマートウォッチを選択」をタップします。(画面の指示に従い、位置情報へのアクセスなどを許可してください。)

検索が成功すると、本製品を示す型番「T62」がスマートフォンの画面に表示されます。タップするとペアリングが行われます。

※アプリとのペアリングのあと、通話用にBluetoothのペアリングも行われます。

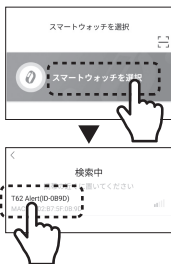

## 各種設定

ペアリングが成功すると、GloryFitアプリの「デバイス」タブの画面が表示されます。各項目右側の文字が「オフ」になっている場合、機能を使用するための設定が必要です。画面の指示に従い、設定を行ってください。

※通知やその他の設定は後からでも行うことができます。

※GloryFitアプリの画面はバージョンアップやスマートフォンのOSにより異なる場合があります。



## アプリ通知の設定

LINEやメールなど、アプリからのメッセージを時計に通知することができます。

事前にGloryFitアプリで設定が必要です。「デバイス」タブ→「アプリ通知」画面で、通知を行いたいアプリを個別にオンにします。一覧に表示がないアプリは、「その他」をタップすると設定できます。

※設定しても時計に通知が来ない場合、「アプリ通知」画面上部にある「通知や権限をオン」をタップし、スマートフォンでGloryFitからの通知を許可してください。(すでに許可済みの場合、一度削除してから再許可を行ってください)



## 通話機能の設定

時計の通話機能を使用するには事前に設定を行ってください。

GloryFitアプリと時計のペアリングとは別に、スマートフォンと時計で通話機能用にBluetooth接続が必要です。(ペアリングと同時に設定されない場合があります)

GloryFitアプリ「デバイス」タブ→「通話設定」画面で、「通話設定を有効にする」をタップし、表示される画面の指示に従い、接続設定を確認してください。

また、「連絡先を同期」で時計に連絡先を登録しておくことができます。



## 基本操作

### ●画面をONにする

時計の画面は、何も操作がないと一定時間で表示OFFになります。時計の画面をONにするには、操作ボタンを短く1回押します。

※腕を振って画面をONにするには、時計画面を上から下へスワイプし、アイコン「」タップしてON(青色点灯状態)にします。

(「システム画面」参照)

時計を装着した腕を降ると画面がONになります。

画面を自動オフにするまでの時間はシステム画面その他設定から行うことができます。(「システム設定」→「明るさ」→「画面表示時間」)

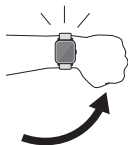

### ●タップ

表示されている項目やアイコンなどに指でタッチして離すと、機能が開始されます。

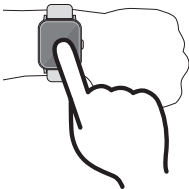

### ●操作ボタンを押す

短く押すと、画面のON/OFFを切り替えます。

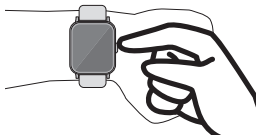

## ●スワイプ

画面に指を触れたまま、上下左右の方向に動かすことで、画面を切り替えることができます。

- ①**機能切替** スワイプするごとに、一日の活動量表示、睡眠計測、心拍数計測、血中酸素計測、天気表示の各機能を切り替えて表示します。
- ②**機能一覧** 各機能のアイコンが一覧表示されます。
- ③**通知画面** スマートフォンからの通知の履歴が表示されます。
- ④**システム画面** 通話やマナーモードのON/OFF、明るさ調整、各種設定などのアイコンが表示されます。**〔システム画面〕参照**

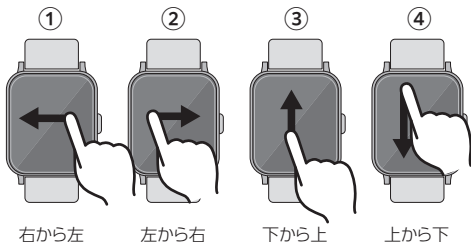

## ウォッチフェイスの変更

メイン画面(時計画面)でロングタップすると、ウォッチフェイスを変更することができます。時計にはあらかじめ4種類記憶されていますが、GloryFitアプリからより多くのウォッチフェイスをダウンロードすることができます。

〔デバイス〕タブ→〔文字盤設定〕

## システム画面

Bluetooth  
接続



充電残量



### ①時計での通話のON/OFF

有効にする(青点灯)と、時計での発信や通話を有効にします。(この設定がオフの場合、時計で通話できません)

### ②機能一覧画面の表示切り替え

タイル表示・一覧表示・ハニカム表示で切り替えます。

### ③マナーモード

有効にする(青点灯)と、GloryFitアプリ([デバイス]タブ→[マナーモード])で設定した時間、通知・腕振り画面ON機能をOFFにします。

※アプリのマナーモード設定画面下部の「バイブオフ」「通知オフ」スイッチをONにすると、常時バイブオフ、常時通知オフになります。

### ④画面の明るさ調整

### ⑤腕振り画面ON/OFF

### ⑥携帯を探す

スマートフォンを鳴動させます。  
※事前にGloryFitアプリで設定が必要です。([デバイス]タブ→[その他]→[スマホを探索])

スマートフォンから時計を鳴動させることもできます。GloryFitアプリ([デバイス]タブ→[その他]→[スマートウォッチ探索])

### ⑦懐中電灯

画面を白く発光させ、簡易的なライトとして使用できます。

## ⑧ その他設定

時計のサウンドやバイブレーションのON/OFF、アプリダウンロード用のQRコードを表示します。

※初期状態でYoutubeなどの音声時計から再生されてしまう場合があります。その場合、「サウンド設定」→「エンタメサウンド」をOFFにしてください。

### 熱中警戒アラート



脈拍120回/分以上が1分間継続したことを時計が検知すると、「熱中警戒アラート」を画面表示と振動で通知します。(通知後も条件を満たし続けている場合、再度通知が行われます。)

熱中警戒アラートは時計の「システム画面」⑧「その他設定」→「熱中警戒アラート」でON/OFFを切り替えることができます。

また、熱中警戒アラートを有効にするには、GloryFitアプリで、「デバイス」タブ→「心拍数設定」で「自動心拍数設定」をONにしてください。

## 各機能



メイン画面が表示されている状態で「左から右へスワイプすると、機能一覧画面が表示されます。

※右から左へのスワイプ操作でもアクセスできる機能があります。

### 電話

スマートフォンの着信を時計で受けたり、時計から発信することができます。時計内蔵のスピーカーとマイクで通話することができます。

※設定方法は表面参照。

#### 【発信方法】

「アドレスブック」または「通話記録」をタップし、通話先をタップすると発信します。

「キーパッド」から電話番号を入力して通話することも可能です。通話音量の調節も行うことができます。

通話を終わるには操作ボタンを押してください。

#### 【アドレスブックの追加方法】

時計のアドレスブックに100件までの連絡先を記憶させることができます。

GloryFitアプリを起動し、「デバイス」タブ→「通話設定」→「連絡先を同期」→「アドレス帳を開く」と操作すると、スマートフォン内の連絡先一覧が表示されますので、時計に追加したい連絡先を選択し、「インポート」をタップします。

## SOS連絡先について

GloryFitアプリの「SOS」発信先に設定した電話番号に素早く発信することができます。(GloryFitアプリ「デバイス」タブ→「SOS連絡先」→「追加」)

※複数登録した場合、緑色の「SOS」アイコンがついている連絡先のみが有効です。

## 心拍数測定

1分間あたりの心拍数を測定します。一定時間ごとに自動で測定を行う設定にすることもできます。(GloryFitアプリ「デバイス」タブ→「心拍数設定」) 最高／最小心拍数の設定を行い、その範囲を外れたときに通知を行うこともできます。

## 血中酸素測定

血中酸素濃度を測定します。一定時間ごとに自動で測定を行う設定にすることや、その間隔も設定することができます。

(GloryFitアプリ「デバイス」タブ→「血中酸素設定」)

## メッセージ(スマートフォンからの通知)

スマートフォンにSNSやメールなどの通知があった場合、時計に表示し、バイブレーションでお知らせします。通知の履歴はアイコンをタップするほか、画面を下から上へスワイプすると表示されます。

※設定方法は表面参照。



## トレーニング(スポーツモード)

各種ワークアウトの継続時間や脈拍数から消費カロリーを計算します。

アイコンをタップするとスポーツ種目の一覧が表示されますので、これから行う種目を選択すると、計測が開始されます。

計測画面で左右にスワイプすると、計測の停止(一時停止/再開)、音楽の再生/停止が行えます。

測定されたデータはGloryFitアプリにも記録されます。(GloryFitアプリの「運動」タブで表示されます。アプリ上のデータは一日ごとに集計されるため、アプリ上で確認できるのは運動を行った翌日になります。)



## ツールボックス(その他の機能)

### 【リモートカメラ】(カメラの遠隔リモコン)

時計からスマートフォンを操作し、写真を撮影することができます。

撮影前にGloryFitアプリで「デバイス」タブ→「その他」→「リモートシャッター」の操作を行ってください。スマートフォンのカメラ機能が起動します。

時計にカメラのアイコンが表示された状態で、**大きく腕をふるジェスチャー**をすると2秒のタイマー経過後、撮影が実行されます

※リモートシャッターは初回起動時に設定が必要です。

ツールボックスでは、**【ストップウォッチ】【タイマー】【携帯を探す】【懐中電灯】**の機能も実行できます。

## 睡眠時間計測

睡眠時に時計を装着している場合、睡眠を検出し、その時間を計測、記録します。

## 音楽(音楽・動画のコントロール)

時計からスマートフォン上での音楽や動画の再生／一時停止／スキップ／音量を操作することができます。

事前にスマートフォンでYoutubeなどのアプリを起動してください。

※Youtubeなどスマートフォンで再生するメディアの音声時計から再生されてしまう場合は「」アイコン→「サウンド設定」から、「エンタメサウンド」をOFFにしてください。

## 天気

現在の天気・気温、週間予報などを表示します。

※スマートフォンの位置情報を利用しますので、GPSの設定を有効にしてください。

## 毎日のエクササイズ

スマートフォンで計測した活動量(消費カロリー・移動距離・歩数)データを表示します。

※GloryFitアプリでも記録されます。

## 音声アシスタント

スマートフォンの音声アシスタントを起動します。時計のマイクから音声入力できます。

※スマートフォン側で音声アシスタントの設定が必要です。

## 女性の健康

生理日や排卵日を表示します。GloryFitアプリで設定が必要です。  
([アカウント]→[生理周期])

## 設定

[システム画面]の「 その他設定」と同じです。

## 製品仕様

C P U	FR5086
メモリー	64MB
ディスプレイ	1.83インチTFT液晶 解像度240×284
バッテリー	250mAh
防 水	IP67
加速度センサー	有
Bluetooth	BLE 5.2
対 応 O S	Android13.0以降/iOS18.0以降 ※スマートフォンの機種、アプリの構成により、OSが上記のバージョンであっても一部機能が制限される場合があります。 ※GloryFitは最新バージョンをご使用ください。
本 体 材 質	アルミ合金、PC+ABS、シリコン
寸 法	47.33×41.12×11.8mm ベルト腕回り155～220mm
重 量	38g

## スマートR T62 保証書

保証期間

本体6ヶ月間

通常使用にて故障が発生した際はこの保証書と商品を、お買い上げの販売店にお持ちください。ご購入日より6ヶ月間無料修理いたします。但し保証期間内であっても、下記の場合は有償修理となります。

1. ご購入日を証明できない場合や本書の提示がない場合。
2. 落下あるいは衝撃など誤った使用による故障とみなされるもの。
3. 外装部及び付属品の破損は保証期間内であっても有償になります。
4. 生産完了等で修理不可の場合は同等商品で代替とさせていただきます。
5. 火災、地震、水害、落雷、その他天災地変ならびに公害や異常電圧その他の外部要因による故障または損傷。
6. 記録媒体を搭載または使用する製品の場合、故障の際または修理、交換により記録内容が消失する場合がありますが、記録内容についての保障はいたしません。
7. この保証は日本国内のみ有効です。

ご購入日	年 月 日
お客様 ご住所	
ご氏名	

販売店印

--

〒110-8761 東京都台東区東上野 1-1-12 株式会社タスク  
商品のお問い合わせ  
タスクサービスセンター TEL **03-3558-6133**